

# PRODUKTINFORMATION

08-2024

# VITA

## WOHNEN

---

Kettner

OFFENES REGAL

HÖHENAUSGLEICH (VERSTELLBEREICH 0,5-2,5 CM) IN DEN WANGEN INTEGRIERT

VERTIKALE PLANUNG - WANGEN DURCHGEHEND

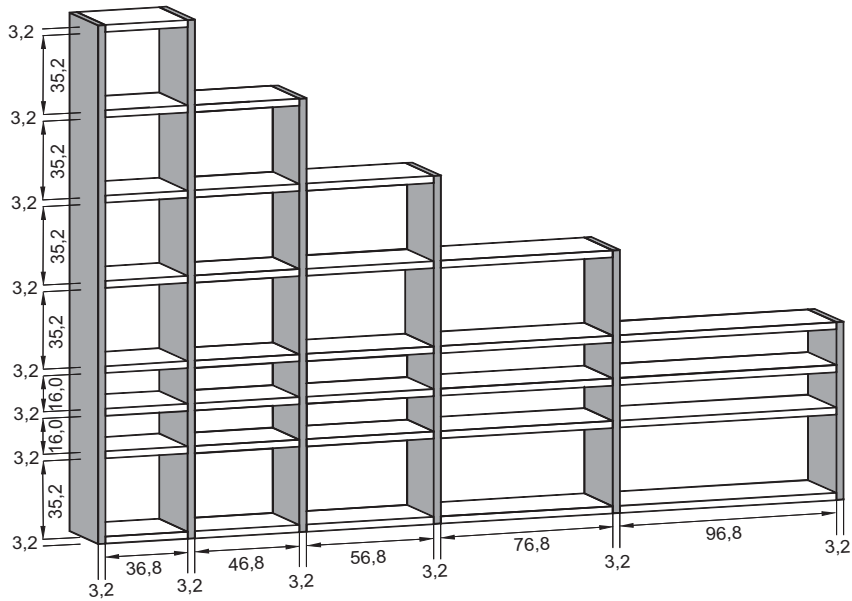

HORIZONTALE PLANUNG - BÖDEN DURCHGEHEND

**AUSSENWANGEN**  
LINKS UND RECHTS IMMER DURCHGEHEND

**ZWISCHENWANGEN**  
Positionierung im Breitenraster alle 10 cm

**GEFACHESEITEN**  
Positionierung im Breitenraster alle 5 cm

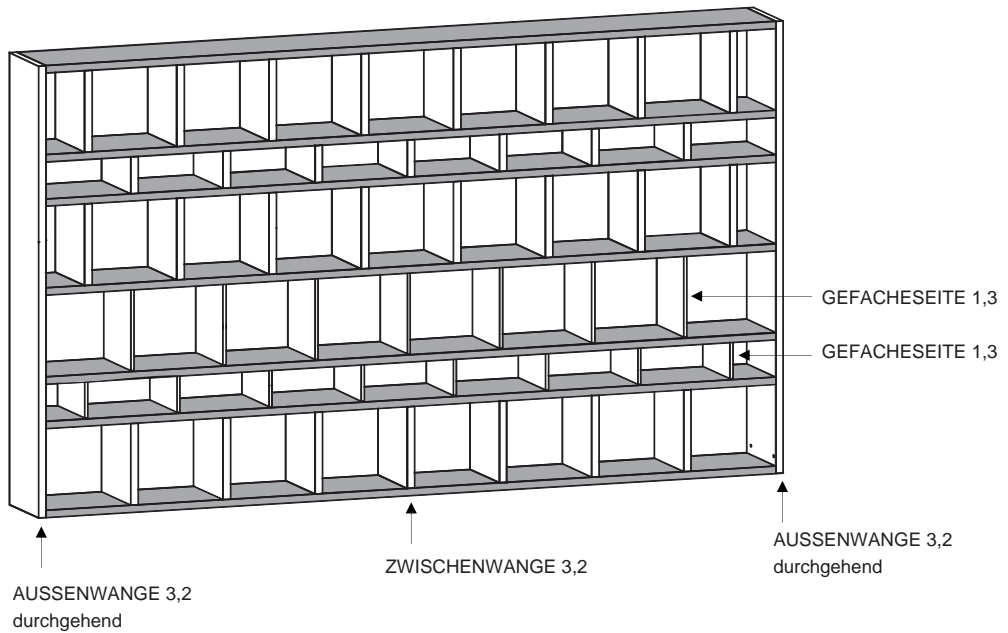

RÜCKWÄNDE

- optional, nicht erforderlich bei TV-Paneel
- durchgehend oder geteilt (zwischen Böden)
- vorgeückt für Kabelführung (zwischen Böden)
- hinter Fronten (Türen, Klappen, Schubkästen, Schiebetürbereich) immer erforderlich (Ausnahme Akustikklappe)

PLANUNGSHINWEISE:

- Wandhängend: Empfehlung Rückwand (Wandabstand 4mm)
- Hinter Schiebetüren keine Raumteilerückwand möglich!
- Bei Beleuchtung, Rückwand zwingend erforderlich
- Böden und Zwischenwangen werden automatisch hinten gekürzt und dürfen über die Rückwand nicht hinausragen

REGAL MIT FRONTEN

AN FRONTEN SIND FRONTBLENDE ZUSÄTZLICH ERFORDERLICH!  
 FRONTEN MIT PUSH-TO OPEN (GRIFFE NICHT MÖGLICH)  
 HINTER FRONTEN RÜCKWAND KONSTRUKTIV ERFORDERLICH (AUSNAHME AKUSTIKKLAPPE)

ANSICHT MIT FRONT

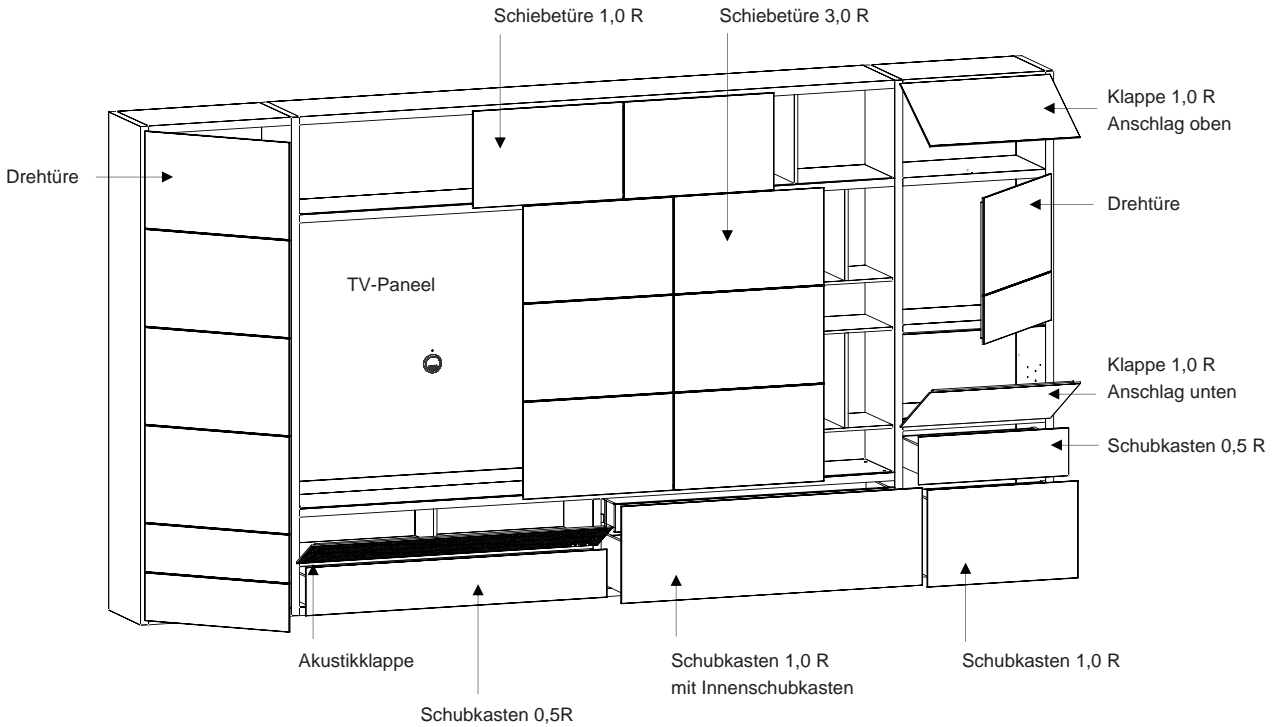

ANSICHT OHNE FRONT

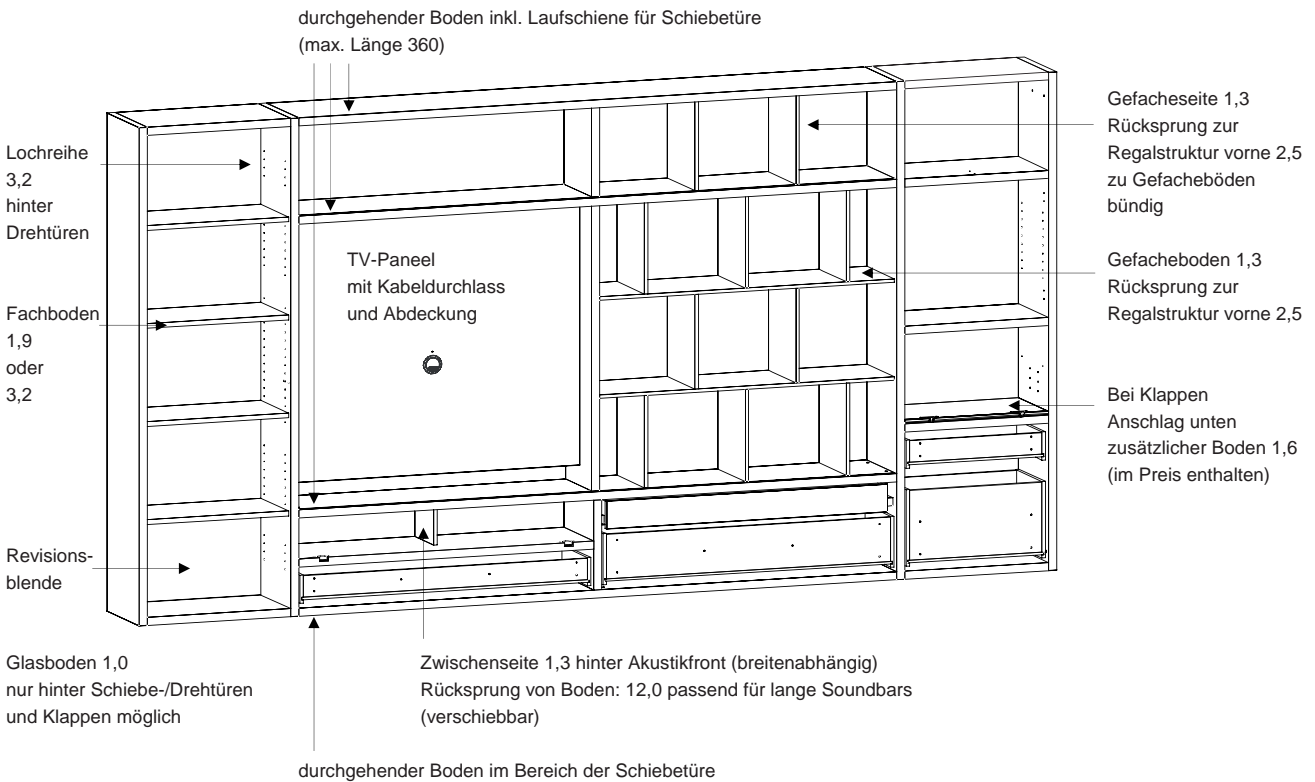

PLANUNGSHINWEISE:

- Montagehöhe: Regalhöhe + 1,0 cm
- Montagebreite: Regalbreite + 1,0 cm
- Raumteilerausführung Montagehöhe: Regalhöhe + 3,5 cm
- Schiebetüren NUR in Verbindung mit durchgehenden Böden planbar!

ACHTUNG: Bei wandhängenden VITA-Kombinationen mit TV-Paneel und Schiebetür können statische Probleme mit Verformungen auftreten. Bitte wenden Sie sich zur Abklärung an: [anfrage@kettner.com](mailto:anfrage@kettner.com)

**REGAL MIT SCHREIBKLAPPE / BARKLAPPE**  
**Einschubkorpus mit fixer Inneneinteilung**  
**Montage zwischen zwei Wangen und zwei Böden (Keine zusätzliche Rückwand möglich)**

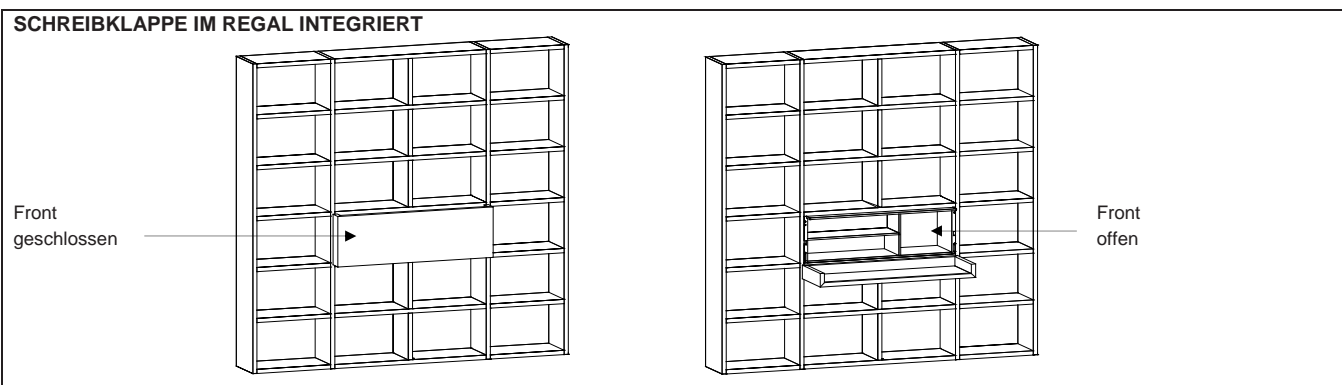
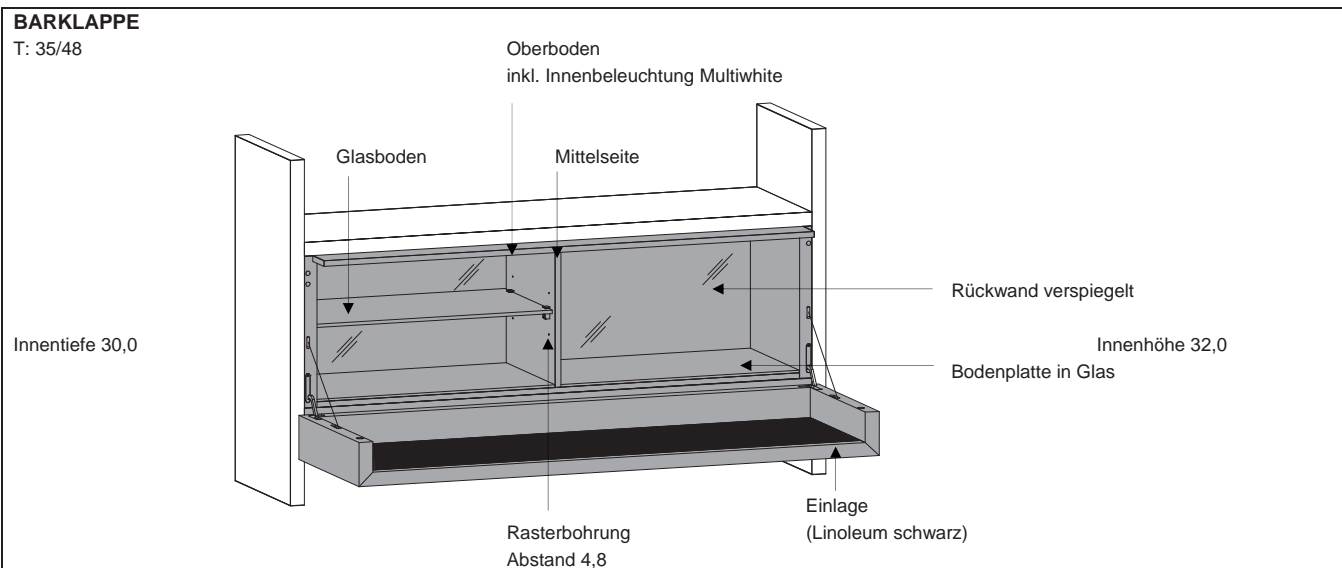
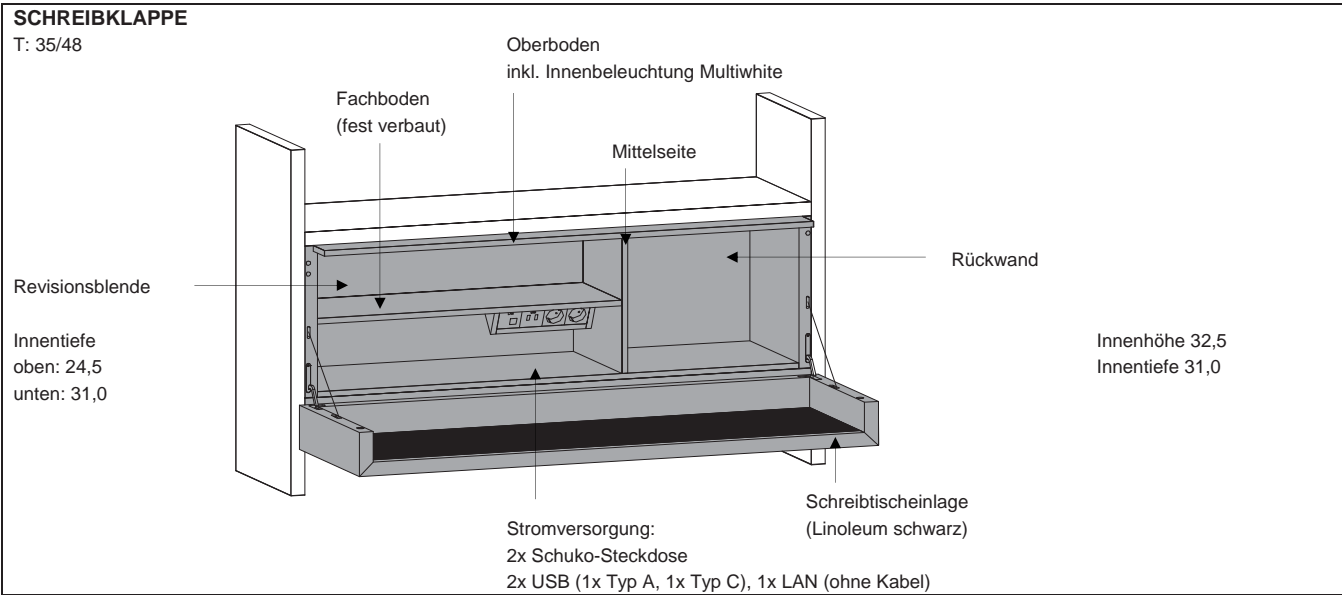

**PLANUNGSHINWEISE:**

- im 3. Höhenraster eingesetzt klappt die Front auf Tischhöhe 75 cm herab.
- Keine Fronten unterhalb Bar- und Schreibklappe möglich!
- Raumteilerausführung nicht möglich!

## REGAL MIT DREHTÜREN UND RAHMENTÜREN

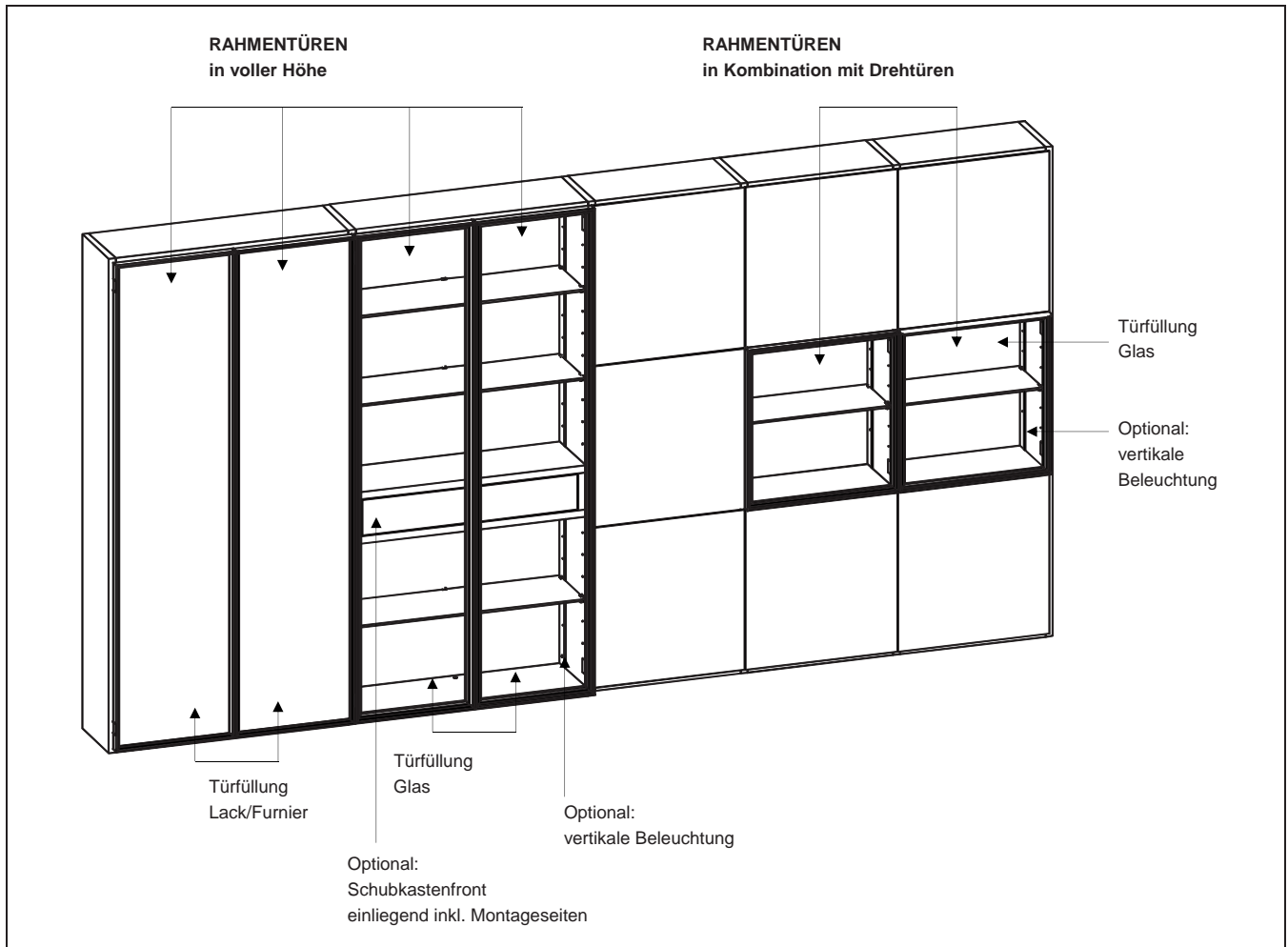
**PLANUNGSHINWEISE:**

- bei Raumteilerausführung beidseitig Rahmentüren möglich.
- Drehtüren mit Push-to-open.
- Rahmentüren mit integrierter Griffleiste farbig lackiert.

<b>SONSTIGES</b>
------------------

<b>BELASTUNG</b>	
Abhängig von Achsabstand / Spannweiten	
<b>BÖDEN 3,2</b> (max. Spannweite 160 cm)	<b>GEFACHEBÖDEN 1,3</b> (max. Spannweite 60 cm)
Spannweite   Belastung max.	Spannweite   Belastung
bis 80 cm   40 kg	bis 40 cm   12 kg
bis 100 cm   25 kg	bis 60 cm   8 kg
bis 120 cm   12 kg	
bis 140 cm   8 kg	
bis 160 cm   5 kg	

<b>WANGENHÖHEN</b> (inkl. 0,5 cm Sockelsteller)	<b>WANGENTIEFEN</b>	<b>LOCHREIHENBOHRUNG IN WANGEN</b>
R   CM	29	bis 4,0 R Höhe
1,0   42,1	35	OHNE Aufpreis
1,5   61,3	48	für Abstände
2,0   80,5		3,2
2,5   99,7		6,4
3,0   118,9		9,6
3,5   138,1		12,8
4,0   157,3		19,2
4,5   176,5		38,4
5,0   195,7		
5,5   214,9		
6,0   234,1		
6,5   253,3		
7,0   272,5		

<b>INNENMASSE - AUSZUGSBÖDEN</b>						
Tiefe variiert nach Einbausituation						
	TIEFE ohne Rückwand		TIEFE mit Rückwand		TIEFE mit Kabelrückwand	
	<b>T35</b>	<b>T48</b>	<b>T35</b>	<b>T48</b>	<b>T35</b>	<b>T48</b>
Standard (ohne Beistoßleiste)	30,3	43,3	28,3	41,3	28,3	38,3
hinter Schiebetüre (ohne Beistoßleiste)	30,3	43,3	28,3	41,3		38,3
hinter Türe/Klappe (mit Beistoßleiste)	30,3	43,3	28,3	41,3		38,3

<b>INNENMASSE - SCHUBKASTENFRONTEN</b>				
	<b>B</b>	<b>T</b>	<b>H</b>	
Schubkastenfront aufschlagend	<b>0,5 R</b>	-7,5	-8,6	-7,1
	<b>1,0 R</b>	-7,5	-8,6	-7,1
Schubkastenfront einliegend im offenen Regal oder hinter Schiebetüren		-7,5	-11,6	-7,1
Schubkastenfront einliegend hinter Rahmentüren		-13,9	-11,6	-7,1

<b>INNENMASSE - INNENSCHUBKÄSTEN</b>			
	<b>B</b>	<b>T</b>	<b>H</b>
	-12,5	-11,6	absolut
			6,4

<b>PLANUNGSHINWEISE:</b>
DIE INNENMASSE GELTEN FÜR:
- Achsmaß in Breite und Höhe
- Standardtiefe mit Rückwand
Andere Innenmaße bei abweichenden Voraussetzungen - Bitte in Furnplan prüfen!

<b>REGALSTRUKTUR</b>	Artikel erhältlich in TIEFE: 29   35   48		
	■	■	■
		■	■

<b>BÖDEN</b> 	<b>B</b> 30 - 360
	<b>H</b> 3,2

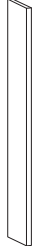
<b>WANGEN</b> 	<b>B</b> 3,2
	<b>R</b> <b>H</b>
	0,5 19,2
	1,0 38,4
	1,5 57,6
	2,0 76,8
	2,5 96,0
	3,0 115,2
	3,5 134,4
	4,0 153,6
	4,5 172,8
	5,0 192,0
	5,5 211,2
6,0 230,4	
6,5 249,6	
7,0 268,8	

<b>GEFACHE BÖDEN</b>	<b>B</b> 30 40 50 60 70 80 90 100 110 120 130 140 150 160
	<b>H</b> 1,3

<b>GEFACHESEITEN</b>	<b>B</b> 1,3
	<b>R</b> <b>H</b>
	0,5 19,2
1,0 38,4	

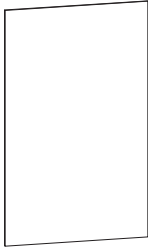
<b>RÜCKWÄNDE</b> 	<b>B</b> 30 40 50 60 70 80 100 120 140 150 160 180 200 220 240 260 280
	<b>R</b> <b>H</b>
	0,5 19,2
	1,0 38,4
	1,5 57,6
	2,0 76,8
	2,5 96,0
	3,0 115,2
	3,5 134,4
	4,0 153,6
	4,5 172,8
	5,0 192,0
	5,5 211,2
6,0 230,4	
6,5 249,6	
7,0 268,8	

**PLANUNGSHINWEISE:**  
 - Höhen und Breiten als Achsmaß angegeben.  
 GEFACHESEITEN: - Höhe = Achsmaß, Innenhöhe je Bodendicke abweichend

<b>FRONTEN</b>	Artikel erhältlich in TIEFE: 29   35   48		
	■	■	■
		■	■

<b>DREHTÜREN</b>		<b>B</b>		30	40	50	60	70	80	90	100	110	120	130	140	150	160	180
<b>1-TÜRIG / 2-TÜRIG</b>		<b>R</b>	<b>H</b>	1T	1T	1T	1T	1T	2T		2T		2T		2T			
- 1T = 1-türig		1,0	38,4	■	■	■	■		■		■		■					
- 2T = 2-türig		1,5	57,6	■	■	■	■	■	■		■		■					
		2,5	96,0	■	■	■	■	■	■		■		■					
		3,0	115,2	■	■	■	■	■	■		■		■		■*			
		3,5	134,4	■	■	■	■	■	■		■		■		■*			
		4,0	153,6	■	■	■	■	■	■		■		■					
		4,5	172,8	■	■	■	■	■	■		■		■					
		5,0	192,0	■	■	■	■	■	■		■		■					
		5,5	211,2	■	■	■	■	■	■		■		■					
		6,0	230,4	■	■	■	■	■	■		■		■					
		6,5	249,6	■	■	■	■	■	■		■		■					
		7,0	268,8	■	■	■	■	■	■		■		■					

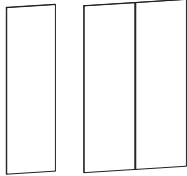

\* NUR FÜR TV-PANEEL MÖGLICH!

<b>KLAPPEN</b>		<b>B</b>		30	40	50	60	70	80	90	100	110	120	130	140	150	160	180
<b>ANSCHLAG UNTEN</b>		<b>R</b>	<b>H</b>															
		0,5	19,2	■	■	■	■	■	■		■		■		■		■	
		1,0	38,4	■	■	■	■	■	■		■		■		■		■	



<b>KLAPPEN</b>		<b>B</b>		30	40	50	60	70	80	90	100	110	120	130	140	150	160	180
<b>ANSCHLAG OBEN</b>		<b>R</b>	<b>H</b>															
		1,0	38,4		■	■	■	■	■		■		■					



<b>AKUSTIKKLAPPEN</b>		<b>B</b>		30	40	50	60	70	80	90	100	110	120	130	140	150	160	180
<b>ANSCHLAG UNTEN</b>		<b>R</b>	<b>H</b>															
		0,5	19,2					■	■		■		■		■		■	
		1,0	38,4					■	■		■		■		■		■	



<b>KLAPPENSCHRANK</b>		<b>B</b>		30	40	50	60	70	80	90	100	110	120	130	140	150	160	180
<b>BAR-/SCHREIBKLAPPE</b>		<b>R</b>	<b>H</b>															
		1,0	38,4						■		■		■					

<b>SCHUBKÄSTEN</b>		<b>B</b>		30	40	50	60	70	80	90	100	110	120	130	140	150	160	180
<b>1 SCHUB / 2 SCHÜBE</b>		<b>R</b>	<b>H</b>	1S	1S	1S	1S	1S	1S		1S		1S		2S		2S	
- 1S = 1 Schub		0,5	19,2	■	■	■	■	■	■		■		■		■		■	
- 2S = 2 Schübe		1,0	38,4	■	■	■	■	■	■		■		■		■		■	

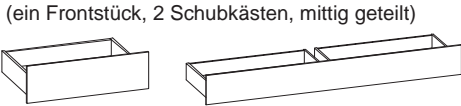

(ein Frontstück, 2 Schubkästen, mittig geteilt)

**PLANUNGSHINWEISE:**

- Frontblenden zusätzlich erforderlich (nicht bei Akustikkappen und Bar-/Schreibklappe).
- Griffe: Push-to-open



FRONTEN	Artikel erhältlich in TIEFE: 29   35   48		
	■	■	■
		■	■

SCHIEBETÜREN	R	H	B															
			30	40	50	60	70	80	90	100	110	120	130	140	150	160	180	
	1,0	38,4				■	■	■	■	■			■		■	■	■	■
	1,5	57,6				■	■	■	■	■			■		■	■	■	■
	2,0	76,8				■	■	■	■	■			■		■	■	■	■
	2,5	96,0				■	■	■	■	■			■		■	■	■	■
	3,0	115,2				■	■	■	■	■			■		■	■	■	■
	3,5	134,4				■	■	■	■	■								
	4,0	153,6				■	■	■	■	■								
	4,5	172,8				■	■	■	■	■								
	5,0	192,0				■	■	■	■	■								
	5,5	211,2				■	■	■	■	■								
	6,0	230,4				■	■	■	■	■								

RAHMENTÜREN 1-TÜRIG / 2-TÜRIG	R	H	B															
			30	40	50	60	70	80	90	100	110	120	130	140	150	160	180	
1T=1-türig 2T=2-türig	1,5	57,6	1T	1T	1T	1T	1T	2T		2T		2T						
	2,0	76,8	■	■	■	■	■	■		■		■						
	2,5	96,0	■	■	■	■	■	■		■		■						
	3,0	115,2	■	■	■	■	■	■		■		■						
	3,5	134,4	■	■	■	■	■	■		■		■						
	4,0	153,6	■	■	■	■	■	■		■		■						
	4,5	172,8	■	■	■	■	■	■		■		■						
	5,0	192,0	■	■	■	■	■	■		■		■						
	5,5	211,2	■	■	■	■	■	■		■		■						
	6,0	230,4	■	■	■	■	■	■		■		■						
	6,5	249,6	■	■	■	■	■	■		■		■						
	7,0	268,8	■	■	■	■	■	■		■		■						

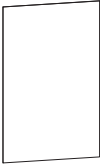
FRONTBLENDEN	R	H	B															
			30	40	50	60	70	80	90	100	110	120	130	140	150	160	180	
	0,5	19,2	■	■	■	■	■	■		■		■		■		■	■	
	1,0	38,4	■	■	■	■	■	■		■		■		■		■	■	
	1,5	57,6	■	■	■	■	■	■		■		■		■		■	■	
	2,0	76,8	■	■	■	■	■	■		■		■		■		■	■	
	2,5	96,0	■	■	■	■	■	■		■		■		■		■	■	
	3,0	115,2	■	■	■	■	■	■		■		■		■		■	■	
	3,5	134,4	■	■	■	■	■	■		■								
	4,0	153,6	■	■	■	■	■	■		■								
	4,5	172,8	■	■	■	■	■	■		■								
	5,0	192,0	■	■	■	■	■	■		■								
	5,5	211,2	■	■	■	■	■	■		■								
	6,0	230,4	■	■	■	■	■	■		■								
	6,5	249,6	■	■	■	■	■	■		■								
	7,0	268,8	■	■	■	■	■	■		■								

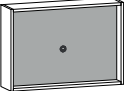
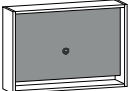
TV-PANEEL durchgehend	R	H	B														
			120	140	150	160	180	200									
	2,5	96,0	■	■	■	■	■	■									
	3,0	115,2	■	■	■	■	■	■									
in Höhe um 8 cm gekürzt	R	H															
	2,5	96,0	■	■	■	■	■	■									
	3,0	115,2	■	■	■	■	■	■									

**PLANUNGSHINWEISE:**  
 SCHIEBETÜREN: - Frontblenden zusätzlich erforderlich.

Entwicklung und Design:  
Kettmaker-Team  
Modelle und Namen geschützt.  
Alle Rechte bei Wolfgang Kettmaker.  
Kettmaker behält sich spätere Änderungen vor,  
insbesondere wenn sie dem Fortschritt dienen  
oder eine Verbesserung bedeuten.  
Irrtümer vorbehalten.  
Stand 31.05.2024

Kettmaker GmbH & Co. KG  
Manufaktur für Möbel  
Bussenstraße 30  
88525 Dürmentingen  
Deutschland

Tel. +49 (0) 7371 95 93-0  
Fax +49 (0) 7371 95 93-20  
[www.kettmaker.com](http://www.kettmaker.com)  
[info@kettmaker.com](mailto:info@kettmaker.com)