

PRODUKTINFORMATION 08-2023

GRIP

SCHLAFEN

Kettner

KLEIDERSCHRANK MIT SCHIEBETÜREN 2-TEILIG

Korpusmodule

B: 40 / 50 / 60 / 70 / 75 / 80 / 90 / 100 / 120

H: 195 / 214 / 233 / 243 / 253 / 272

Gesamttiefe inkl. Schwebetüren: 66,2 / 70,1

Nutztiefe: Einlegeboden 54,0 / Kleiderstange 61,4

Mögliche Schrankbreiten

B: 160 / 180 / 200 / 240 / 280 / 300 / 320 / 360 / 400

Maßangaben in cm

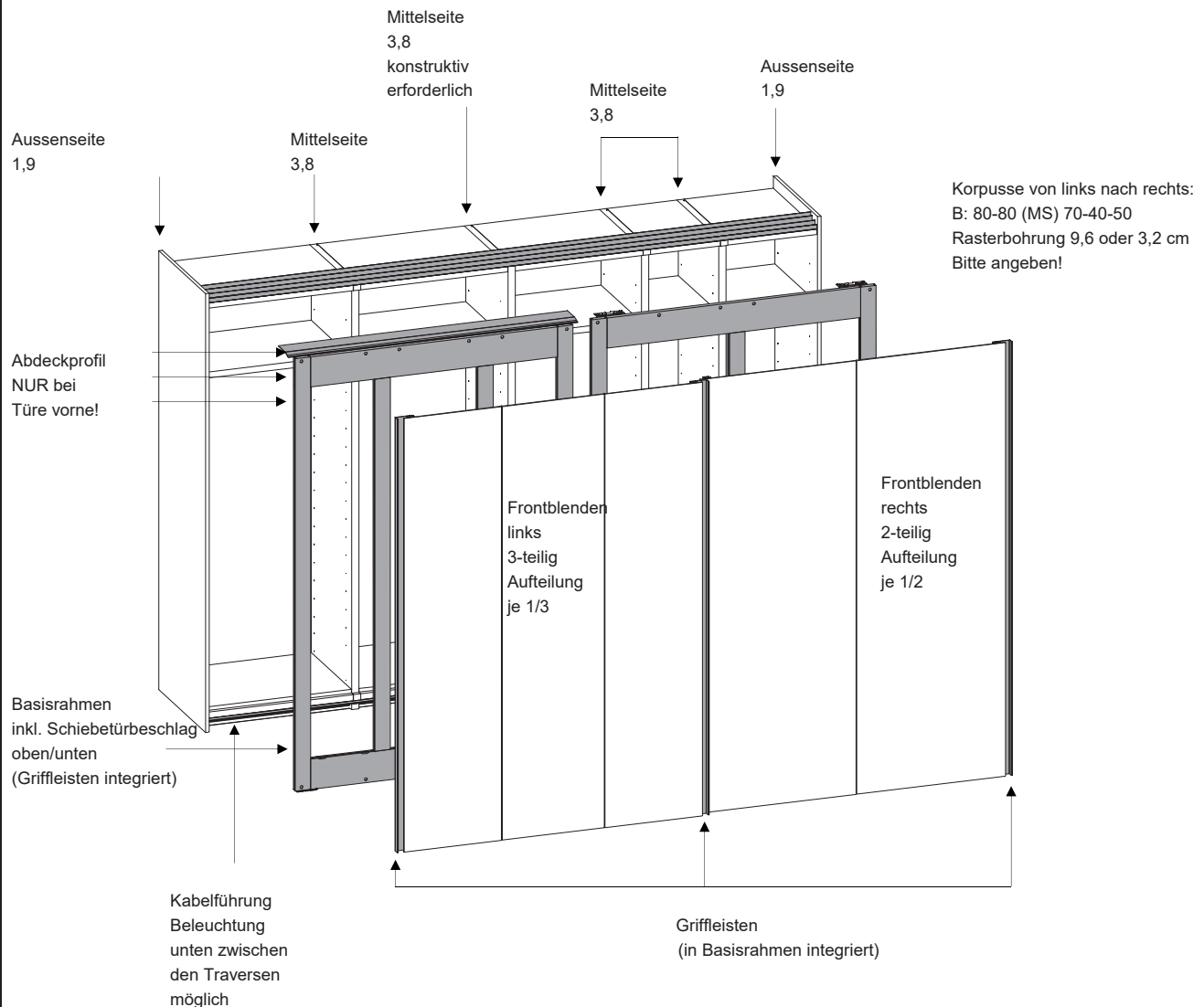
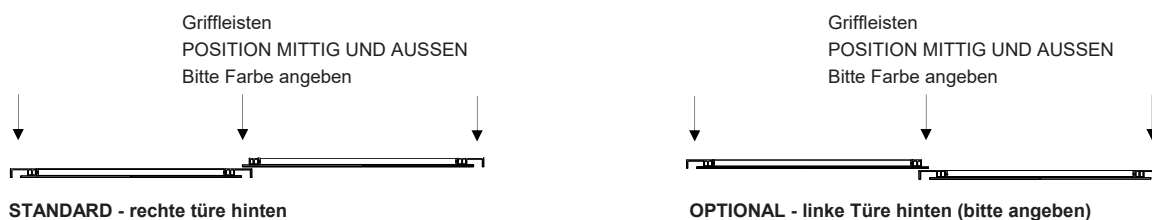
BEISPIELZUSAMMENSTELLUNG GESAMTBREITE 320 CM - 2 SCHIEBETÜREN**BASISRAHMEN ZWEILÄUFIG DRAUFSICHT - MIT 2 SCHIEBEELEMENTEN****PLANUNGSHINWEISE:**

- Montagehöhe + 4,0 cm
- Montagebreite links/rechts: + 4,0 cm
- Verblendung links/rechts möglich; oben keine Verblendung möglich!
- Wandbefestigung (Kippsicherung) links rechts hinten durch die Rückwand erforderlich. Beschlag wird mitgeliefert.
- Raumteilerausführung nicht möglich!
- Kürzungen in B/T/H möglich! Siehe Sonderanfertigungen.

KLEIDERSCHRANK MIT SCHIEBETÜREN 3-TEILIG

Korpusmodule

B: 40 / 50 / 60 / 70 / 75 / 80 / 90 / 100 / 120

H: 195 / 214 / 233 / 243 / 253 / 272

Gesamttiefe inkl. Schwebetüren: 66,2 / 70,1

Nutztiefe: Einlegeboden 54,0 / Kleiderstange 61,4

Mögliche Schrankbreiten

B: 160 / 180 / 200 / 240 / 280 / 300 / 320 / 360 / 400

Maßangaben in cm

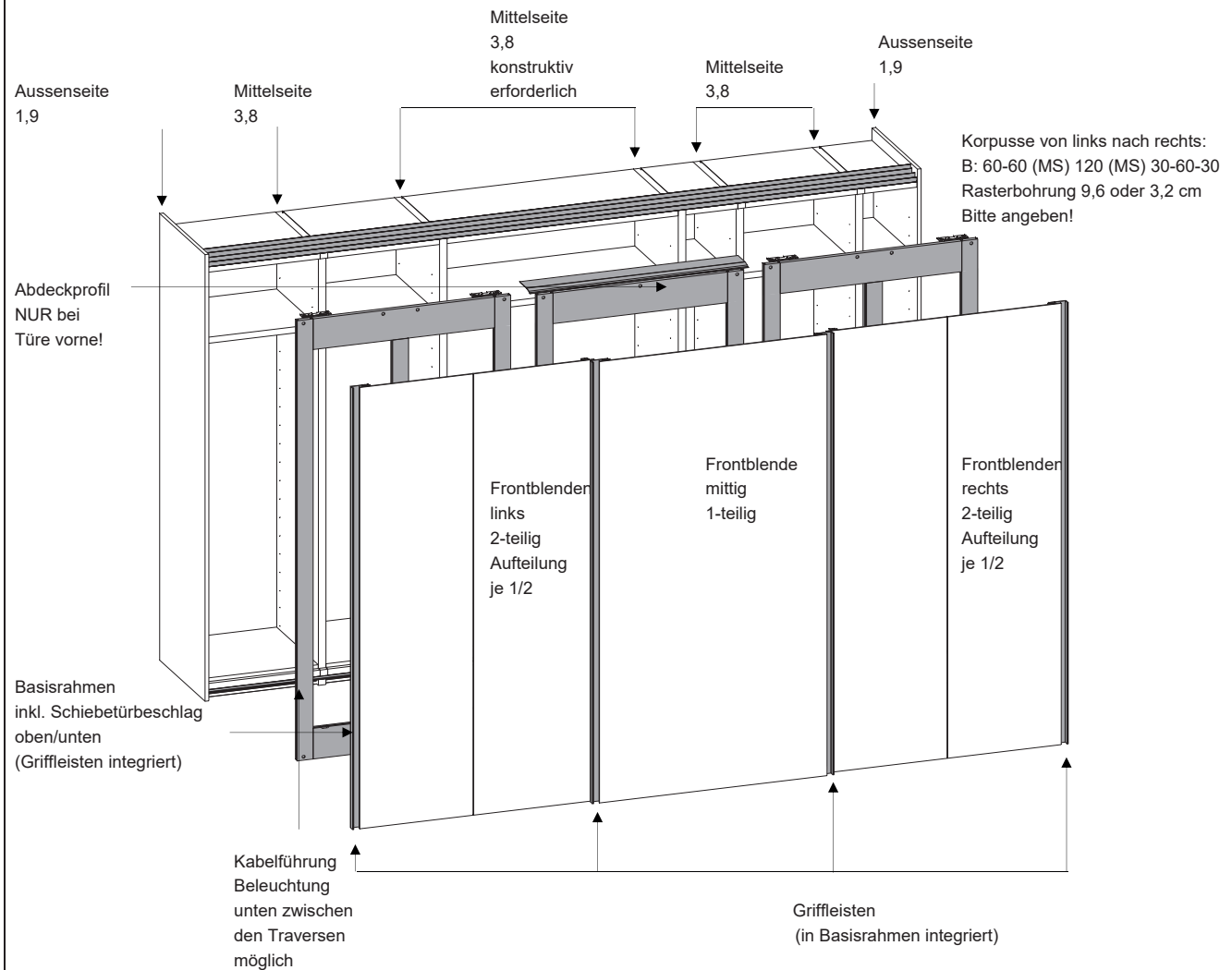
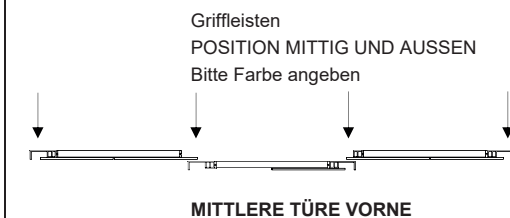
BEISPIELZUSAMMENSTELLUNG GESAMTBREITE 360 CM - 3 SCHIEBETÜREN**BASISRAHMEN ZWEILÄUFIG DRAUFSICHT - MIT 3 SCHIEBEELEMENTEN****PLANUNGSHINWEISE:**

- Montagehöhe + 40 mm
- Montagebreite links/rechts: + 40 mm
- Verblendung links/rechts möglich; oben keine Verblendung möglich!
- Wandbefestigung (Kippsicherung) links rechts hinten durch die Rückwand erforderlich. Beschlag wird mitgeliefert.
- Raumteilerausführung nicht möglich!
- Kürzungen in B/T/H möglich! Siehe Sonderanfertigungen.

ANORDNUNG FRONTBLENDEN Maßangaben in cm	BASISRAHMEN			FRONTBLENDEN					
	Schränk Gesamtbreite	linke Schiebetüre	rechte Schiebetüre	LINKS			RECHTS		
				1-TEILIG	2-TEILIG	3-TEILIG	1-TEILIG	2-TEILIG	3-TEILIG

BASISRAHMEN
inkl. Schwebetürenbeschläge

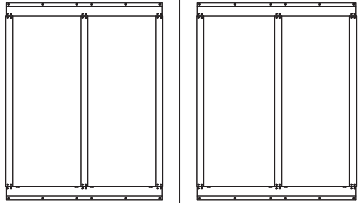

160	80	80							
180	90	90							
200	100	100							
240	120	120							
280	140	140							
300	150	150							
320	160	160							
360	180	180							
400	200	200							

1-TEILIG

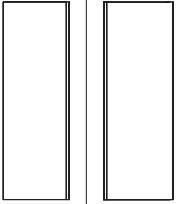

160	80	80		80			80		
180	90	90		90			90		
200	100	100		100			100		
240	120	120		120			120		

2-TEILIG

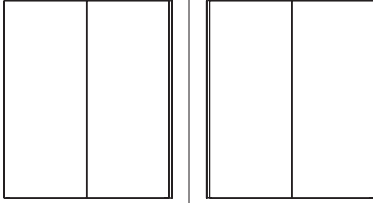

200	100	100			2x 50			2x 50	
240	120	120			2x 60			2x 60	
280	140	140			2x 70			2x 70	
300	150	150			2x 75			2x 75	
320	160	160			2x 80			2x 80	
360	180	180			2x 90			2x 90	
400	200	200			2x 100			2x 100	

3-TEILIG

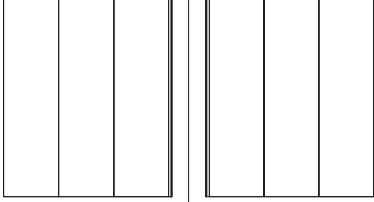

300	150	150				3x 50			3x 50
320	160	160				3x 60*			3x 60*
360	180	180				3x 60			3x 60
400	200	200				3x 70*			3x 70*

PLANUNGSHINWEISE:
 - Frontblenden 3-teilig in den Breiten 320 und 400:
 * Frontblenden im nächst größeren Breitenmaß erforderlich. Diese werden entsprechend gekürzt.

INNENEINTEILUNG FÜR KLEIDERSCHRANK
 B: 40 / 50 / 60 / 70 / 75 / 80 / 90 / 100 / 120

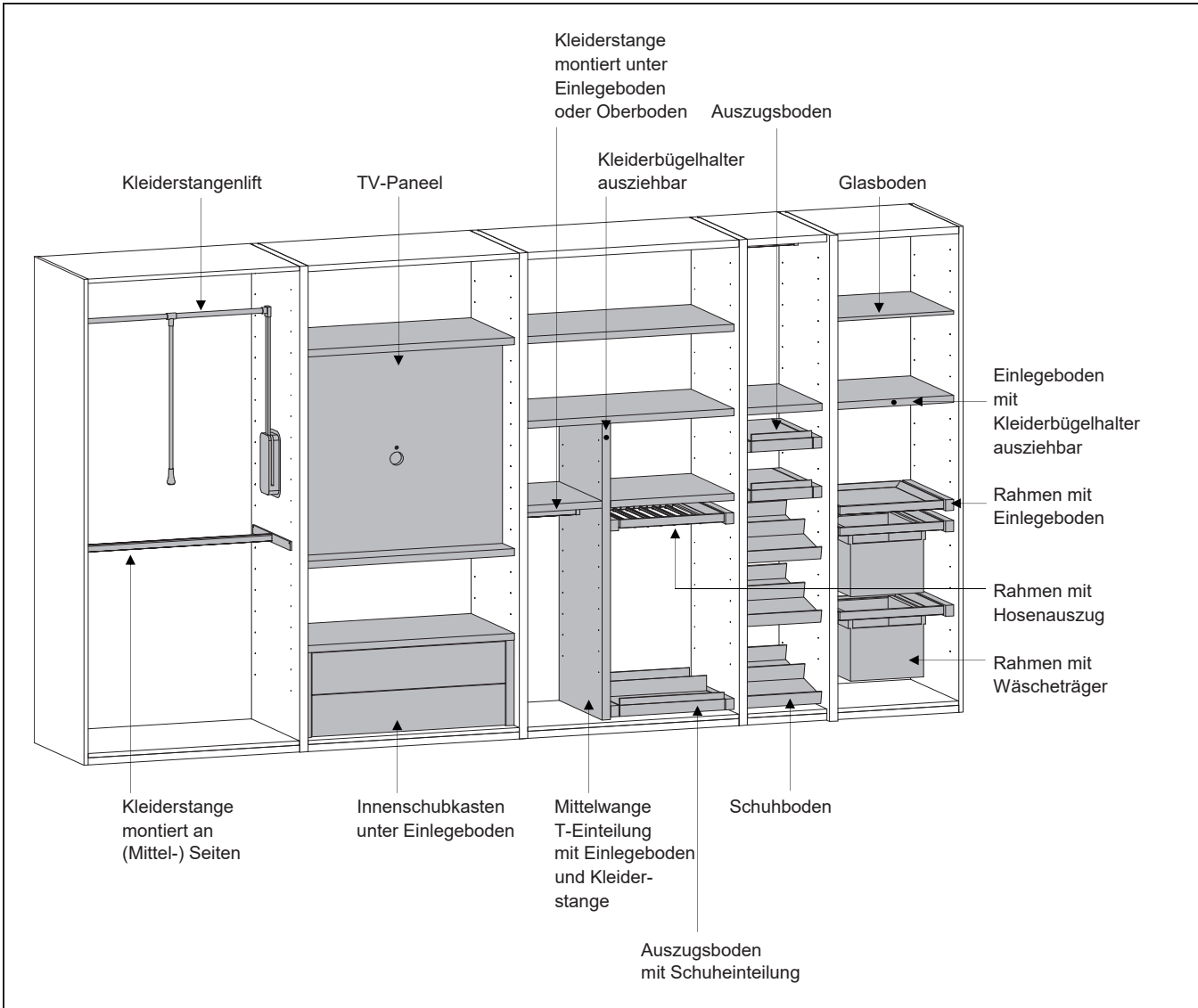

PLANUNGSHINWEISE:
 - Inneneinteilungen in den Breiten 75 und 90 NUR für FLAT und GRIP!

Entwicklung und Design:
Kettmaker-Team
Modelle und Namen geschützt.
Alle Rechte bei Wolfgang Kettmaker.
Kettmaker behält sich spätere Änderungen vor,
insbesondere wenn sie dem Fortschritt dienen
oder eine Verbesserung bedeuten.
Irrtümer vorbehalten.
Stand 31.05.2023

Kettmaker GmbH & Co. KG
Manufaktur für Möbel
Bussenstraße 30
88525 Dürmentingen
Deutschland

Tel. +49 (0) 7371 95 93-0
Fax +49 (0) 7371 95 93-20
www.kettmaker.com
info@kettmaker.com